



con la fotocamera del tuo smartphone inquadra e digita questo QRcode per consultare il listino prezzi al pubblico

RECINTI ELETTRICI E MOLINI

12

RECINTI ELETTRIFICATI 9-12 VOLT

Elettrificatore a batteria 9 Volt con efficace potenza in uscita, molto maneggevole, possibilità di funzionamento anche a 12 Volt, ideale per impiego mobile in piccoli pascoli senza vegetazione, consigliato per cavalli di medie dimensioni o pascoli di bovini o anche per animali di piccola taglia come cani e gatti. Prodotto Made in Germany dotato di spia di controllo luminosa. In dotazione: Elettificatore, Cavo per collegamento alla recinzione, Cavo per collegamento a terra e targhetta di avvertimento.

MJ 609250

Elettrificatore funzionante con pila 9 Volt oppure con batteria ricaricabile da 12 Volt
 Fattore di potenza nominale 0,25 Joule
 Fattore di potenza effettiva 0,17 Joule
 Tensione massima 9400 V
 Tensione a vuoto 9400 V
 Tensione a 500 Ω/m 2600 V
 Copre un perimetro da 1 a 3 km circa



Elettrificatore a batteria 9 Volt con efficace potenza in uscita, progettato per recinzioni con poca vegetazione. Funzionamento opzionale anche con batteria 12 Volt. Possibilità di 5 regolazioni dell'intensità della scossa con selettore manuale, corpo esterno estremamente robusto e resistente agli agenti atmosferici. LED per controllo ottico della tensione della batteria e LED per controllo ottico della tensione della recinzione. Prodotto Made in Germany. In dotazione: Elettificatore, Cavo per collegamento alla recinzione, Cavo per collegamento a terra e targhetta di avvertimento.

MJ 609480



MJ 609480

Elettrificatore funzionante con pila 9 Volt oppure con batteria ricaricabile da 12 Volt
 Fattore di potenza nominale 0,48 Joule
 Fattore di potenza effettiva 0,30 Joule
 Tensione massima 11.000 V
 Tensione a vuoto 10.000 V
 Tensione a 500 Ω/m 3300 V
 Copre un perimetro da 1,5 a 4,5 km circa

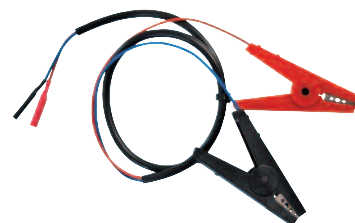

MJ 608641

Cavo adattatore per collegamento di batterie a 12 Volt con due morsetti a coccodrillo
 Lunghezza cavo 80 cm

MJ 607034

Modulo solare 4 Watt con supporto adatto a tutti gli apparecchi da 9 Volt
 Il modulo fotovoltaico supporta o coadiuva la batteria in presenza di luce diurna
 Dimensioni:
 larghezza 21 cm - altezza 20 cm - profondità 2 cm
 Attenzione: elettrificatore della foto non in dotazione



MJ 608016

Adattatore per recinti a pila 9 Volt 220 V

RECINTI ELETTRIFICATI 12-230 VOLT

Elettrificatore utilizzabile sia con batteria da 12 Volt che collegato alla rete 230 Volt. Ideale per recinzioni non molto estese senza vegetazione. Possibilità di utilizzo anche con pannello solare codice MJ 608251. Prodotto Made in Germany con LED di controllo del funzionamento e indicatore ottico per la batteria. Dotazione elettrificatore: Cavo di alimentazione 12 Volt, Alimentatore a 230 Volt, Cavo di collegamento recinto/terra e targhetta di avvertimento.

MJ 609150

Elettrificatore funzionante con pila 12 Volt
o con batteria ricaricabile da 12 Volt
Possibilità di lavoro anche da rete 230 Volt
e con modulo solare (optional)
Fattore di potenza nominale 1,5 Joule
Fattore di potenza effettiva 1,0 Joule
Tensione massima 12000 V
Tensione a vuoto 9000 V
Tensione a 500 Ω /m 4100 V
Copre un perimetro da 1 a 10 km circa



Elettrificatore utilizzabile sia con batteria da 12 Volt che collegato alla rete 230 Volt. Potenza di uscita molto elevata, tecnologia di nuovissima generazione e controllo con microprocessore. Progettato per recinzioni di lunghe dimensioni anche con vegetazione. Genera una scossa molto potente quindi ideale anche per animali robusti. Apparecchio Made in Germany. Dotazione elettrificatore: Cavo di alimentazione 12 Volt, Alimentatore a 230 Volt, Cavo per collegamento recinzione, Cavo per collegamento a terra e targhetta di avvertimento.

MJ 609650



MJ 609650

Elettrificatore funzionante con pila 12 Volt
o con batteria ricaricabile da 12 Volt
Possibilità di lavoro anche da rete 230 Volt
e con modulo solare (optional)
Fattore di potenza nominale 6,5 Joule
Fattore di potenza effettiva 4,5 Joule
Tensione massima 10300 V
Tensione a vuoto 8400 V
Tensione a 500 Ω /m 6500 V
Copre un perimetro
da 7 a 40 km circa



MJ 607225

Tester per recinzioni con 6 livelli
di misurazione del voltaggio
per un'esatta rilevazione
della tensione sul recinto
Picchetto terra incluso nella confezione

MJ 608251

Modulo solare 25 Watt
con supporto, adatto a tutti
gli apparecchi da 12 V
Dimensioni:
larghezza 37,5 cm
altezza 56 cm
profondità 2 cm

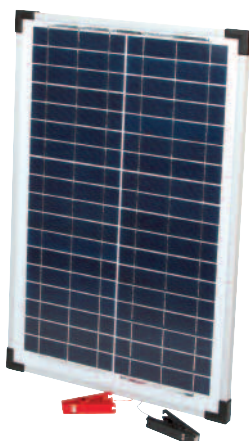

RECINTO ELETTRIFICATO SOLARE

MJ 692571



MJ 692571

Elettrificatore solare a 12 Volt
 Fattore di potenza nominale 1,4 Joule
 Fattore di potenza effettiva 1 Joule
 Tensione massima 12000 V
 Tensione a vuoto 9000 V
 Tensione a 500 Ω/m 4400 V
 Copre un perimetro da 0,8 a 1,5 km circa
 Interruttore High/Low/Off con microcontroller
 Protezione integrata contro i fulmini
 Gestione moderna e intelligente della batteria
 con protezione dalla scarica profonda (funziona anche
 in caso di periodi prolungati di maltempo)
 LED di controllo del funzionamento
 e indicatore ottico per la batteria
 Dotazione:
 1 apparecchio solare per recinzioni elettrificate
 1 batteria AGM, 12 Volt, 12 Ah
 1 modulo solare monocristallino a montaggio fisso da
 12 Volt, 8 Watt
 1 alimentatore caricabatterie da 230 Volt,
 1 cavo di collegamento per recinzioni elettrificate,
 1 cavo di collegamento alla terra,
 1 picchetto di terra per montaggio in due parti,
 1 x targhetta di avvertimento

MJ 644615

Picchetto speciale in acciaio zincato
 Lunghezza 100 cm
 Con vite M6 in acciaio inox
 per il collegamento del cavo
 di messa a terra



MJ 649602

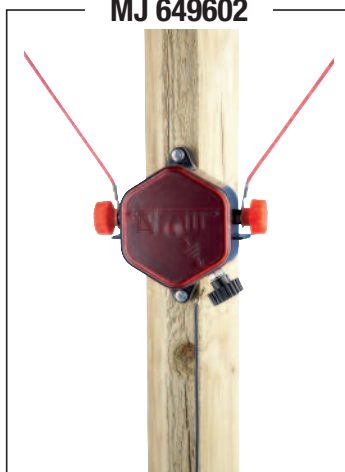

MJ 644615

MJ 649602

Parafulmine
 Protegge l'apparecchio per recinzioni elettrificate
 dalla sovratensione causata da fulmini sul recinto
 Adatto ad essere montato sul palo del recinto
 Grazie a uno scaricatore stabile il parafulmine
 convoglia la sovratensione proveniente dal recinto
 direttamente nel terreno



PILE PER ELETTTRIFICATORI

PILA SALINA



MJ 608212 Pila Salina - Batteria a secco zinco-aria
Tensione nominale 8,4 Volt - Capacità 55 Ah
Dimensioni 165x113x113 mm

MJ 607110 Pila Salina - Batteria a secco zinco-aria
Tensione nominale 8,4 Volt - Capacità 90 Ah
Dimensioni 190x130x160 mm

MJ 607116 Pila Salina - Batteria a secco zinco-aria
Tensione nominale 8,4 Volt - Capacità 130 Ah
Dimensioni 190x130x160 mm

PILA ALCALINA MJ 607123

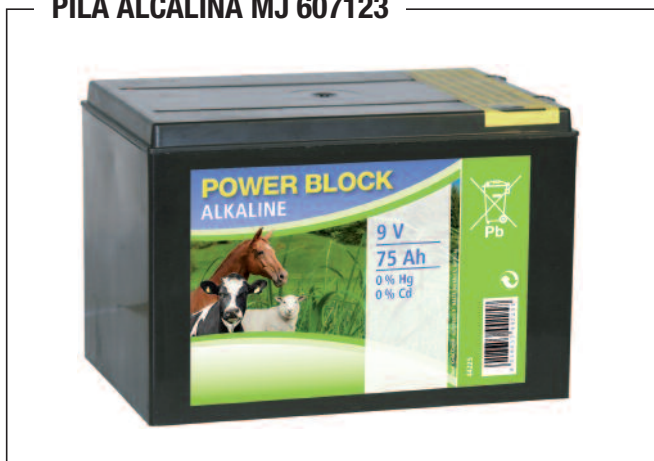

PILA ALCALINA MJ 607122



Batterie alcaline a secco senza mercurio né cadmio. Le pile alcaline da 9 Volt mantengono per l'intera durata utile un andamento della tensione costantemente elevato, pertanto l'eletttrificatore erogherà sempre una potenza costante.

MJ 607123 Pila Alcalina 9 Volt - 75 Ah
Dimensioni: 165x110x110 mm

MJ 607122 Pila Alcalina 9 Volt - 170 Ah
Dimensioni: 187x126 h155 mm

MJ 607126
Batteria AGM ricaricabile 12 Volt - 15 Ah
Dimensioni: 150x100x115 mm

Le batterie AGM sono adatte per tutti gli apparecchi da 9 Volt progettati anche per il funzionamento a 12 Volt. Il regolatore di carica impedisce il sovraccarico e le protegge dalla scarica profonda. Capacità per scarica normalizzata di 100 ore, autoscarica ridotta rispetto alle batterie standard, migliore comportamento di carica rispetto alle tradizionali al piombo-acido. Sopporta meglio i cicli brevi di carica-scarica. Dotazione standard: batteria AGM a 12 Volt, regolatore di carica e alimentatore a 230 Volt.



NASTRI E FUNI

MJ 607439



MJ 607439

Nastro per recinzioni con 4 conduttori in acciaio inox da 0,16 mm
Resistenza 11,00 Ω /m - Carico di rottura 60 kg circa
Lunghezza 200 metri - Larghezza nastro 10 mm
Consigliato per max 200 metri di recinzione

MJ 607450



MJ 607450

Nastro per recinzioni con 12 conduttori in acciaio inox da 0,16 mm
Resistenza 3,67 Ω /m - Carico di rottura 130 kg circa
Lunghezza 200 metri - Larghezza nastro 40 mm
Consigliato per max 550 metri di recinzione

MJ 607451



MJ 607451

Nastro per recinzioni di medio-grande estensione
13 conduttori in acciaio inox rinforzato di cui 9 da 0,2 mm e 4 da 0,3 mm
Resistenza 1,21 Ω /m - Carico di rottura 230 kg circa
Lunghezza 200 metri - Larghezza nastro 40 mm
Consigliato per max 1600 metri di recinzione

MJ 608500



MJ 608500

Fune per recinzioni con 6 conduttori in acciaio inox da 0,20 mm
Resistenza 3,87 Ω /m - Carico di rottura 350 kg circa
Lunghezza 200 metri - Diametro fune 6 mm
Consigliato per max 5500 metri di recinzione

MJ 642000



MJ 642000

Connettore per nastro Litzclip® in acciaio inox adatto a nastro fino a 12,5 mm.
Consente di collegare facilmente le 2 estremità del nastro ed è la soluzione rapida per la riparazione di un nastro strappato.
Dotato di speciali aperture sottili quadrangolari punzonate per inserimento e fissaggio

MJ 642002

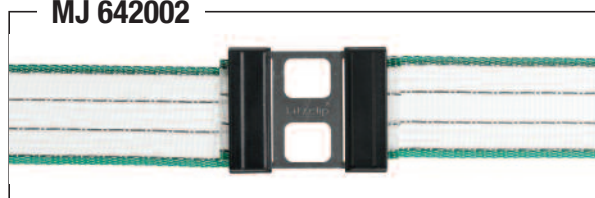

MJ 642002

Stesso connettore per nastri fino a 40 mm

MJ 608535



MJ 608535
Connettore per funi in metallo zincato
Utilizzabile per funi di diametro fino a 8 mm
Imballo minimo 10 pz

FILI E CAVETTI

MJ 607430



MJ 607430

Filo per recinzioni con 3 conduttori in acciaio inox da 0,16 mm
Resistenza 13,78 Ω /m - Carico di rottura 60 kg circa - Lunghezza 250 metri
Consigliato per max 150 metri di recinzione

MJ 608512



MJ 608512

Filo per recinzioni con 6 conduttori in materiale speciale TriCond da 0,3 mm
Resistenza 0,31 Ω /m - Carico di rottura 100 kg circa
Lunghezza 400 metri - Colore bianco e rosso
Ideale per bovini o animali selvatici
Consigliato per max 6000 metri di recinzione

MJ 608312



MJ 608312

Filo per recinzioni con 6 conduttori in rame stagnato da 0,25 mm
Resistenza 0,06 Ω /m - Carico di rottura 105 kg circa
Lunghezza 400 metri - Colore blu
Consigliato per max 30.000 metri di recinzione
Filo WildHog studiato appositamente per la protezione dagli animali selvatici
Il colore blu è particolarmente riconoscibile dai cinghiali
I conduttori in rame stagnato, molto spessi, garantiscono una conduttività di almeno 40 volte superiore ai conduttori tradizionali

MJ 607455



MJ 607455

Filo metallico per recinzioni composto da 7 fili intrecciati
Flessibile e facile da installare, multiuso, ideale per controllo di animali selvatici
Resistenza 0,12 Ω /m - Carico di rottura 200 kg circa
Lunghezza 200 metri - Diametro 1,5 mm

MJ 607456



MJ 607456

Filo metallico per recinzioni in alluminio con carico di rottura superiore grazie all'aggiunta di magnesio
Facile da maneggiare durante l'installazione con peso ridotto fino a 2/3 più leggero dell'acciaio
Resistenza 0,02 Ω /m - Carico di rottura 110 kg circa
Lunghezza 400 metri - Diametro 2 mm

MJ 608561



MJ 608561

Connettore per funi e fili in metallo zincato utilizzabile per una sicura connessione meccanica ed elettrica. Facile da installare con un cacciavite
Utilizzabile per fili e funi di diametro fino a 2,5 mm - Imballo minimo 10 pz

MJ 642003

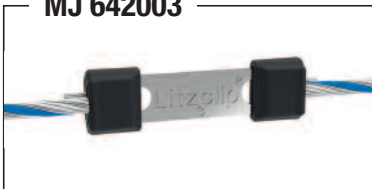

MJ 642003

Connettore per funi e fili in metallo zincato utilizzabile per una sicura connessione meccanica ed elettrica. Facile da installare con un cacciavite
Utilizzabile per fili e funi di diametro fino a 2,5 mm - Imballo minimo 10 pz

PALINE

MJ 607355

Palina in plastica con predellino doppio
utilizzabile per nastri, fili e funi
Altezza totale 105 cm
Altezza fuori terra 85 cm
Picchetto in metallo zincato lunghezza 18 cm
Imballo minimo obbligatorio 5 pezzi

MJ 607356

Palina in plastica con predellino doppio
utilizzabile per nastri, fili e funi
Altezza totale 155 cm
Altezza fuori terra 135 cm
Picchetto in metallo zincato lunghezza 21 cm
Imballo minimo obbligatorio 5 pezzi

MJ 607355

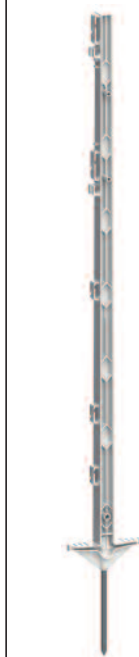

MJ 607356

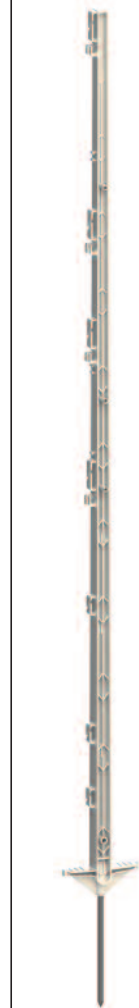

ISOLATORI

MJ 607400

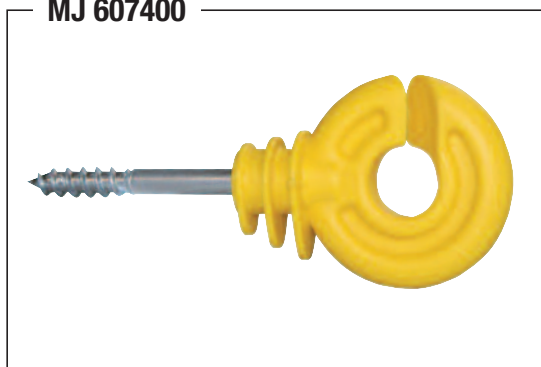

MJ 607400

Isolatore in plastica ad anello con supporto largo per il filo
Filettatura per legno
Supporto corto zincato da 5 mm
Adatto per corda, filo e nastro fino a 10 mm
Imballo minimo obbligatorio 25 pezzi

MJ 607423

Isolatore in plastica EuroTape - Filettatura per legno
Supporto zincato da 6 mm
Utilizzabile per nastri fino a 40 mm di larghezza
Imballo minimo obbligatorio 25 pezzi



ISOLATORI

MJ 607421



MJ 607421

Isolatore in plastica a clip EasyTape
 Meccanismo a clip con 2 punti di innesto
 Piastra di avvitamento rinforzato
 Ideale per linee di recinti
 Adatto per funi fino a 6 mm o nastri fino a 40 mm

MJ 608578



MJ 608578

Tenditore per nastri e funi in poliammide rinforzato con fibra di vetro
 Possibilità di allentare facilmente il nastro o la fune
 Facile da installare anche su recinzioni già esistenti
 Possibilità di serraggio manuale facile e sicuro, senza attrezzi,
 mediante funzione a innesto
 Adatto per funi fino a 8 mm e nastri fino a 40 mm

MJ 607422



MJ 607422

Isolatore angolare allungabile.
 Gli inserti in gomma conduttivi, grazie alle fibre di carbonio,
 fissano il nastro in modo delicato ma affidabile
 Antiscivolo grazie alla struttura in plastica
 Si adatta anche agli angoli
 Adatto per fili, funi e nastri fino a 40 mm

MJ 607420



MJ 607420

Isolatore a vite
 per paletti in metallo o plastica
 di diametro da 6 a 17 mm
 Si monta su un lato del paletto
 e si tende facilmente
 Protezione anti-torsione
 Ideale per nastri fino a 40 mm



ISOLATORI

MJ 608387



MJ 608387

Isolatore a vite per paletti in metallo o plastica di diametro da 6 a 17 mm
Si monta su un lato del paletto e si tende facilmente
Protezione anti-torsione
Ideale per fili anche metallici, funi e nastri fino a 10 mm

MJ 607418



MJ 607418

Isolatore a vite per pali tondi in plastica o metallo di diametro fino a 12 mm
Adatto per fili anche metallici, funi e nastri fino a 10 mm

MJ 607405

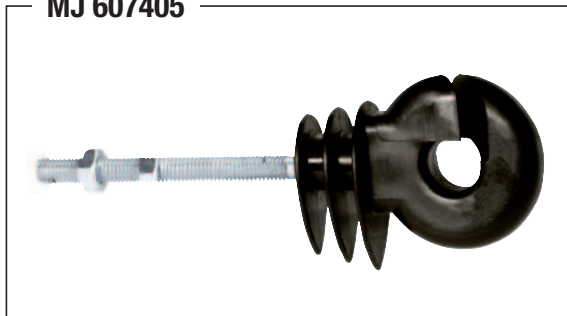

MJ 607405

Isolatore ad anello per pali metallici con filetto metrico
Supporto zincato diametro 6 mm
Lunghezza filettatura 35 mm
Fornito con 2 dadi in dotazione
Adatto per fili, funi e nastri fino a 10 mm

MJ 608248

Isolatore per cancelli
Aggancia le maniglie da entrambi i lati
Agganci girevoli a 360 gradi
Filettatura per legno con supporto zincato
Non indicato per materiale conduttivo con fili di rame

MJ 608248



ACCESSORI

MJ 607563



MJ 607563

Avvitatore in plastica per isolatore ad anello e a clip
Avvitamento facilitato con trapani o cacciaviti grazie alla sua forma rotonda

MJ 607386

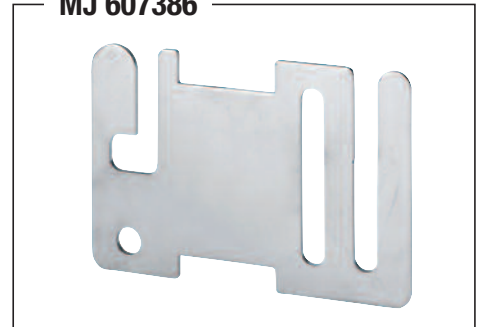

MJ 607386

Piastra di collegamento per isolatori per nastro

MJ 608334



MJ 608334

Isolatore universale per funi elettrificate
Realizzato in polipropilene rinforzato con fibra di vetro
Adatto per fili anche metallici e funi

MJ 607375

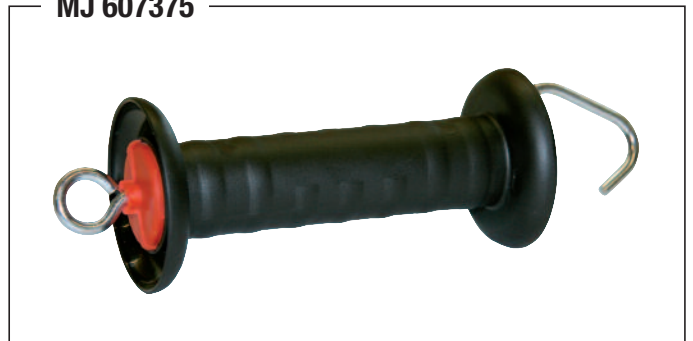

MJ 607375

Maniglia con gancio e occhiello zincati
Materiale plastico stabilizzato UV
Con limite della trazione elastica

MJ 607377



MJ 607377

Kit per cancelli a molla estensibile fino a 5 metri
Include una maniglia con gancio, una molla speciale zincata e due isolatori

MJ 606524



MJ 606524

Targa gialla in plastica
per segnalazione obbligatorio recinto elettrico
Dimensioni 26 x 15 cm
Stampato su entrambi i lati

Messa a terra

La messa a terra è una parte importante del circuito elettrico. Affinché la corrente possa tornare all'apparecchio senza impedimenti, tra il picchetto e il terreno ci deve essere il migliore contatto possibile (il terreno asciutto in pratica non conduce la corrente). Per conficcare il picchetto, di conseguenza, si devono scegliere possibilmente punti umidi e la lunghezza del picchetto deve essere tale da permettergli di raggiungere gli strati più profondi e umidi del terreno.



tensione di protezione ed energia d'impulso

Il picco di tensione dell'impulso elettrico dell'apparecchio per recinzioni elettrificate è definito tensione di protezione. Per creare un „canale” conduttivo tra il filo della recinzione e il corpo dell'animale è necessaria una tensione elevata. La tensione minima necessaria in questo caso è di circa 2500 Volt. Per gli animali con il pelo spesso consigliamo una tensione minima di 4000 Volt. A questo punto la corrente (energia d'impulso) può scorrere attraverso questo „canale”. L'effetto della scossa dipende dall'entità dell'energia d'impulso (la tensione da sola non provoca dolore!). Tanto più l'animale è insensibile, quanto più grande dovrebbe essere l'energia utilizzata per la custodia o la dissuasione. Inoltre il fabbisogno d'energia dell'impulso aumenta con l'aumentare della lunghezza della recinzione e delle sollecitazioni a suo carico (p. es. vegetazione). Il consumo elettrico di un apparecchio aumenta proporzionalmente all'energia erogata. Pertanto è consigliabile una scelta accurata dell'energia dell'impulso, soprattutto per gli apparecchi alimentati a batteria.



Resistenza del filo per recinzioni

Per massimizzare l'effetto della scossa, oltre a un'energia d'impulso sufficiente, nella recinzione è necessario anche un materiale dalle buone proprietà conduttive affinché l'energia raggiunga l'animale senza grosse perdite e non si „dissolva” prima. La resistenza del circuito serve per valutare il materiale della recinzione. Viene indicata in ohm per metro. Tanto più piccolo è questo valore, quanto migliore è la conduttività del materiale. Tanto più lunga è la recinzione, quanto migliore deve essere la conduttività del materiale utilizzato. I migliori materiali hanno una resistenza di <math> < 1 \Omega/m </math>, in quelli peggiori è superiore a 4 Ω/m . Alcuni studi hanno dimostrato che ai fini dell'efficacia protettiva di una recinzione, oltre all'ottima conduttività che si ottiene quasi sempre con fili di rame, è determinante anche una lunga durata (p. es. mediante fili in acciaio inox a bassa conduttività). Il nostro collaudato materiale TriCOND offre il giusto compromesso e abbina un'eccellente conduttività ad una lunga durata.



In base a quale indicazione chilometrica dovrete regolarvi?

Le indicazioni chilometriche spesso sono valori molto teorici che si rifanno alle condizioni più ottimali (conduttività dei fili, collegamenti, stato dell'isolamento, condizioni del terreno, messa a terra) dell'impianto di recinzione. Queste condizioni, tuttavia, cambiano costantemente a causa degli influssi atmosferici. Pertanto è importante raggiungere in tutte le condizioni la tensione minima di protezione di 2500 Volt in ogni punto dell'impianto di recinzione.



Scelta dell'apparecchio per recinzioni elettrificate

Alimentatori a 230 Volt - La PRIMA OPZIONE quando è disponibile una presa elettrica!

Questi apparecchi hanno una durata di protezione illimitata. Sono disponibili in tutte le classi di potenza necessarie e possono mettere a disposizione in maniera ottimale l'energia necessaria per recinzioni lunghe o circondate da vegetazione o per animali molto robusti (output da 0,5 Joule a 14,5 Joule). Naturalmente le intensità elevate dell'energia non danneggiano gli animali. Tutti gli apparecchi per recinzioni sono conformi alle vigenti norme di sicurezza. Se è previsto un impiego mobile, ad esempio per i tornei, le escursioni a cavallo o le cavalcate su lunghe distanze o semplicemente su pascoli che mutano di frequente in cui non è disponibile un'alimentazione a 230 Volt, si deve obbligatoriamente optare per un apparecchio a batteria: per le recinzioni con molta vegetazione sono esclusi gli apparecchi solari compatti da 9 Volt, si deve obbligatoriamente lavorare con apparecchi a 12 Volt.



Apparecchi a batteria da 12 Volt - Grande potenza anche per le recinzioni con molta vegetazione!

Gli apparecchi a batteria da 12 V sono la soluzione ottimale per gli animali molto robusti e le recinzioni lunghe o con vegetazione quando non è disponibile un collegamento a 230 Volt. L'energia di scarica è paragonabile a quella degli apparecchi alimentati da rete elettrica (output da circa 0,5 Joule a circa 5 Joule). Come fonte di corrente si utilizzano accumulatori a liquido ricaricabili da 12 Volt, che a seconda del tipo di apparecchio, del fabbisogno di potenza e del tipo di accumulatore devono essere ricaricati dopo 2-4 settimane circa. Una valida integrazione è costituita dai moduli solari, che convertono l'energia solare in corrente elettrica e pertanto ricaricano in maniera permanente la batteria/l'accumulatore da 12 Volt.



Apparecchi DUO da 12/230 Volt - La massima flessibilità abbinata a energie di output elevate!

Gli apparecchi di questo tipo abbinano la durata di protezione illimitata degli apparecchi da 230 V alla mobilità dei potenti apparecchi da 12 V. Cavo da 12 Volt e adattatore da 230 Volt sono inclusi nella confezione.



Apparecchi con batteria a secco da 9 Volt - Gli apparecchi ideali per le recinzioni più piccole e i paddock!

Gli apparecchi a batteria da 9 Volt sono indicati per le recinzioni più corte in assenza di vegetazione. Offrono una grande mobilità e sono molto più leggeri rispetto agli apparecchi da 12 Volt. La batteria da 9 Volt dura alcuni mesi e a seconda del tempo di funzionamento, del tipo di batteria e della dimensione (espressa in Ah: maggiore è il numero di Ah, o amperre-ora, quanto più a lungo durano) può coprire addirittura un'intera stagione di pascolo. Quando è scarica non può più essere ricaricata. Gli apparecchi da 9 Volt (anche se possono essere utilizzati anche con batterie da 12 Volt) sono più deboli di quelli da 12 Volt. Gli apparecchi da 9 Volt si attestano normalmente tra 0,15 Joule circa e 0,35 Joule circa. Gli apparecchi da 9 Volt molto potenti arrivano addirittura fino a 0,55 Joule.



Apparecchi solari compatti

Apparecchi solari compatti della serie CLASSIC - come per gli apparecchi a 9 Volt per piccole recinzioni prive di vegetazione, oppure: AKO SunPOWER della serie EXPERT = apparecchi solari mobili compatti per una scossa estremamente forte. I moduli solari monocristallini, in combinazione con i nostri performanti apparecchi solari per recinzioni elettrificate, possono fornire corrente a molti chilometri di recinzione. Persino dopo un'intera settimana senza luce solare diretta, questi apparecchi per recinzioni elettrificate hanno ancora abbastanza forza per fornire una quantità sufficiente di corrente elettrica alla vostra recinzione. Questi apparecchi speciali sono perfetti per recintare superfici relativamente ampie. Con il loro aiuto, in ogni punto della recinzione è sempre presente una tensione sufficiente senza bisogno di una presa elettrica nelle vicinanze!

La batteria AGM da 12 Volt è integrata e viene costantemente caricata con il modulo solare collegato alla carcassa. La batteria in caso di necessità può essere caricata per mezzo dell'adattatore da 230 Volt fornito.



Quanti fili a che altezza?

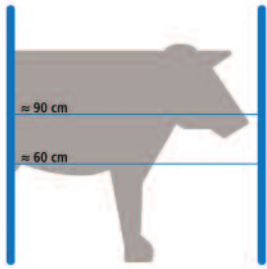

Recinto elettrico per cascina
Consiglio: 10 mm Bande per recinzione, Filo elettrificato

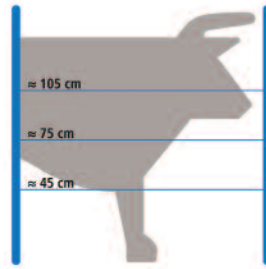

Recinto elettrico per tori, bestiame e mucche con vitelli
Consiglio: 10 mm Bande per recinzione, Filo elettrificato

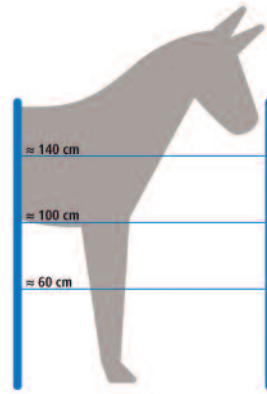

Recinto elettrici per grandi cavalli
Consiglio: Corde elettriche e Bande per recinzione

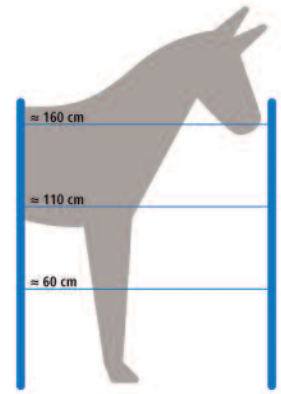

Recinzione elettrificata per saltatori
Consiglio: corda, banda fino a 40 mm

Per l'allevamento dei suini domestici, secondo la normativa sulle patologie animali è necessaria una recinzione esterna impenetrabile dagli animali selvatici (intreccio di metallo), oltre alla recinzione elettrica interna!

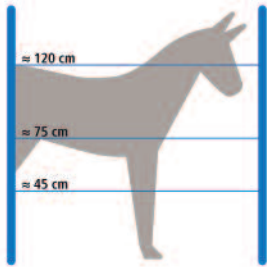

Recinto elettrico per piccoli cavalli
Consiglio: 10 mm Bande per recinzione, Corde elettriche

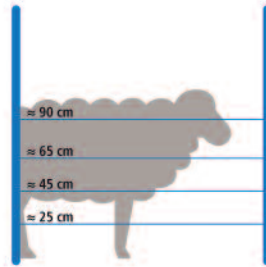

Recinzione elettrificata per ovini
Suggerimento: rete per ovini, filo metallico, filo

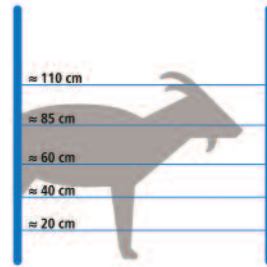

Recinto elettrico per capre
Consiglio: Filo elettrificato, Filo elettrificato

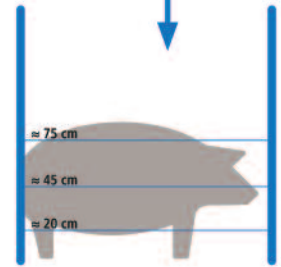

Recinto elettrico per maiali
Consiglio: 10 mm Bande per recinzione, Filo elettrificato

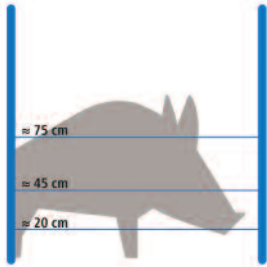

Protezione dai cinghiali
Consiglio: rete di protezione dagli animali selvatici, nastro da 10 mm, filo

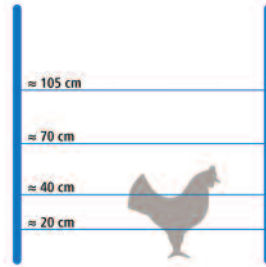

Recinto elettrico per galline
Consiglio: Reti e Filo elettrificato

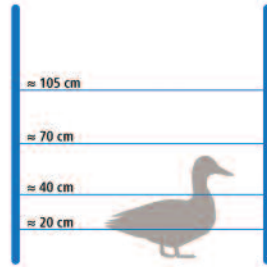

Recinto elettrico per oche
Consiglio: Reti, Bande per recinzione e Filo elettrificato

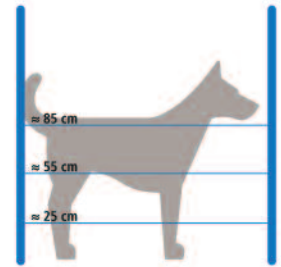

Recinti elettrici per grandi animali
Consiglio: Hobbyset, Filo elettrificato

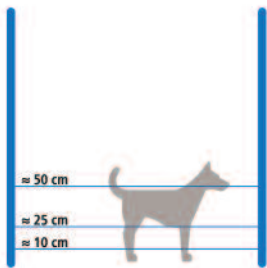

Recinti elettrici per piccoli animali
Consiglio: Hobbyset, Filo elettrificato

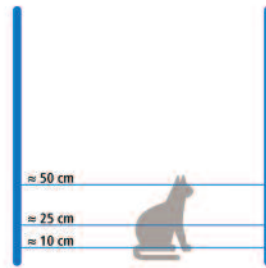

Recinti elettrici per gatti
Consiglio: Hobbyset e Filo elettrificato

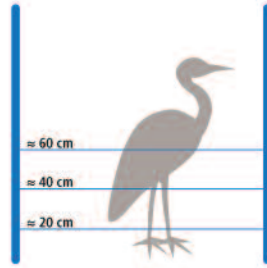

Recinto elettrico per fermare gli aironi
Consiglio: Hobbyset e Filo elettrificato

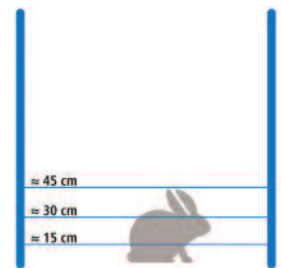

Recinto elettrico per conigli
Consiglio: Reti e Filo elettrificato

La segnalazione delle altezze del recinto è solo approssimativa e deve essere adattata alla specie animale che volete tenere in recinzione. Vi preghiamo di osservare se le regole regionali sono adatte.

Consigli generali

Consigli utili dei nostri esperti

Consiglio 1

1. Rimuovere i dadi zigrinati dall'uscita della messa a terra e della recinzione
2. Creare un contatto tra l'uscita della terra dell'apparecchio e la barretta di terra del tester per recinzioni
3. Creare un contatto tra l'uscita della recinzione dell'apparecchio e il tester per recinzioni



Consiglio 3

1. Spegnerne l'apparecchio
2. Staccare il morsetto del cavo di alimentazione della recinzione
3. Riaccendere l'apparecchio
4. Mediante il tester per recinzioni, misurare la tensione all'estremità finale del cavo di alimentazione della recinzione



Consiglio 5

Come si misura la tensione direttamente nel paletto di terra?

1. Cortocircuitare il filo della recinzione a una distanza di circa 10 m dalla messa a terra dell'apparecchio per mezzo di barrette in ferro
2. Controllare la tensione direttamente nella barretta di terra dell'apparecchio mediante un voltmetro digitale

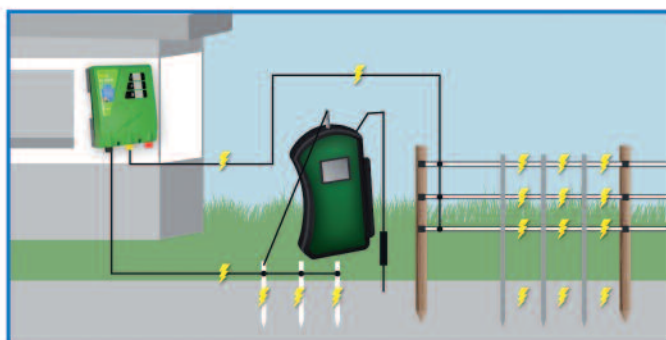

Consiglio 2

1. Batteria da 9 Volt: luce rossa lampeggiante => la batteria è scarica
2. Accumulatore da 12 Volt: luce rossa lampeggiante => l'accumulatore è scarico
3. Alimentazione elettrica a 230 Volt: il LED non lampeggia => manca l'alimentazione elettrica

Consiglio 4

1. Alimentazione recinzione sotterranea

Il cavo interrato è difettoso => utilizzare un cavo interrato resistente all'alta tensione

2. Alimentazione recinzione sopra terra

Controllare se il cavo di alimentazione della recinzione presenta dispersioni/interruzioni (p. es. il cavo di alimentazione è a contatto con l'edificio? P. es. edera, grondaia, vegetazione, ecc.)?

Consiglio 6

1. Conficcare i picchetti lontani dall'edificio ad almeno 1 m di profondità nel terreno sempre umido
2. Conficcare più picchetti a una distanza di almeno 3 m e collegarli tra loro
3. I picchetti devono essere realizzati in un materiale inossidabile, p. es. acciaio inox, o essere zincati

Consiglio 7

1. Vegetazione in corrispondenza della recinzione => rimuovere!
2. Il materiale conduttivo si trova sul terreno => tendere/collegare
3. Materiale conduttivo di pessima qualità => sostituire con materiale conduttivo di buona qualità (< 1 Ohm/m)
4. Il materiale conduttivo è annodato => utilizzare connettori in acciaio inox
5. L'isolatore è bruciato => sostituire con un nuovo isolatore
6. Fili rotti nei conduttori metallici => sostituire il materiale conduttivo
7. Migliorare la conduttività => collegare verticalmente tra loro le file di materiale conduttivo ogni 200 m circa

SESSOLE IN POLIPROPILENE



VGA **NY 207** Sessola Bianca cm 19 - confezioni da 240 pz

VGA **NY 208** Sessola Bianca cm 24 - confezioni da 240 pz

VGA **NY 007** Sessola Bianca cm 29 - confezioni da 468 pz

VGA **NY 008** Sessole Bianca cm 34 - confezioni da 360 pz

VGA **NY 009** Sessola Bianca cm 38 - confezioni da 288 pz

VGA **NY 010** Sessola Bianca cm 42 - confezioni da 150 pz



VGA **NY 210**

Sessola Bianca Piana cm 22
conf. da 150 pz

MOLINI ELETTRICI CON BIDONE

ML 116 B



ML 120 B



ML 116 B

Molino Valgarden HP 1,6 - Mec 80 monofase - Produzione kg/h 70/200 - Completo di bidone capacità 50 L
In dotazione 4 setacci da 1,5/3/5/8 mm - Peso 9,5 kg

ML 120 B

Molino Valgarden HP 2,0 - Mec 80 monofase - Produzione kg/h 80/250 - Completo di bidone capacità 50 L
In dotazione 3 setacci da 0,8/1,5/3 mm - Peso 10 kg



MOLINI ELETTRICI SEMI-PRO

ML 102

ML 102 Molino Valgarden HP 2 - Mec 80 monofase - Produzione Kg/h 80/250 - Peso Kg 33
In dotazione 3 setacci da mm 3/6/8

- VGA ML 0V** Setaccio ricambio per ML 75B (indicare con precisione il diametro del foro)
- VGA ML 0A** Setaccio di ricambio per ML 116B/120B (indicare con precisione il diametro del foro)
- VGA ML 1L** Setacci di ricambio per ML 101/102 (indicare con precisione il diametro del foro)

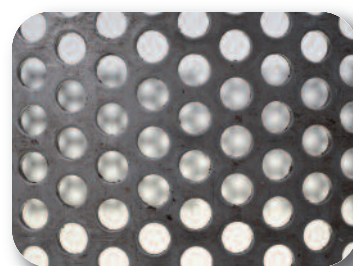
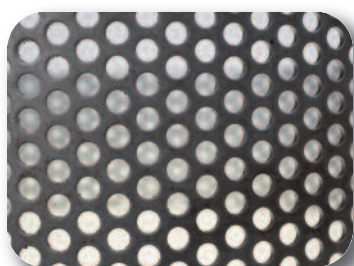
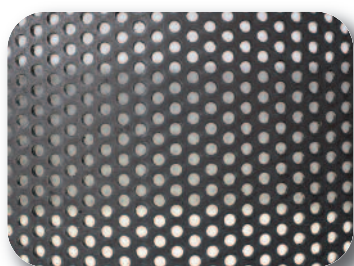

MOLINI ELETTRICI PROFESSIONALI

**ML 202 M**

Molino Valgarden HP 2 - Mec 90 monofase
Produzione Kg/h 90/350 - Peso Kg 41
In dotazione 3 setacci da mm 3/6/8

ML 203 M

Molino Valgarden HP 3 - Mec 90 monofase
Produzione Kg/h 100/400 - Peso Kg 44
In dotazione 3 setacci da mm 3/6/8

ML 203 T

Molino Valgarden HP 3 - Mec 90 trifase
Produzione Kg/h 100/400 - Peso Kg 45
In dotazione 3 setacci da mm 3/6/8

ML 202**ML 203**

VGA ML 2L Setacci di ricambio per ML 202/203 (indicare con precisione il diametro del foro)

VGA ML 6A Gruppo macina (indicare il modello)

